

TLD[®]-2SPEED

S E R I E S

YOUR
PURCHASE
SUPPORTS



To respect the environment
SHIMANO uses recycled paper.
Please do not litter.
This is a recycleable paper product.

SHIMANO[®]

INSTRUCTION GUIDE

CONGRATULATIONS!

Welcome to the world of two speed fishing! If you've fished two speed reels before, you've already experienced their vastly superior performance. If you haven't fished a two speed reel, get ready for a shocking revelation. You are about to discover why expert anglers worldwide consider two speed reels to be one of the greatest advances in saltwater fishing tackle.

Thank you for choosing Shimano, and good fishing with your new 2 speed reel!

FELICITATIONS!

Bienvenue au monde de la pêche à deux vitesses! Si vous avez déjà pêché avec des moulinets à deux vitesses, vous pouvez constater leurs performances supérieures. Si vous n'avez jamais pêché avec un moulinet à deux vitesses, préparez-vous pour une révélation intéressante. Vous êtes sur le point de découvrir pourquoi les pêcheurs experts à travers le monde considèrent que les moulinets à deux vitesses sont un des meilleurs avancements dans l'équipement de pêche pour l'eau salée.

Merci d'avoir choisi Shimano et nous vous souhaitons bonne pêche avec votre nouveau moulinet à deux vitesses!

¡FELICIDADES!

Bienvenido al mundo de la pesca de 2 velocidades! Si usted ha pescado antes con carretes de 2 velocidades, entonces usted ya ha visto su rendimiento enormemente superior. Si usted no ha pescado con carretes de 2 velocidades, prepárese para una tremenda revelación. Usted está a punto de descubrir la razón por la cual los más expertos pescadores en todo el mundo consideran al carrete de 2 velocidades como uno de los más grandes avances que se han hecho en los aparejos de pesca en agua salada.

Gracias por escoger a Shimano, y ¡buena pesca con su flamante carrete de 2 velocidades!

■ SPECIFICATIONS

■ SPECIFICATIONS

□ ESPECIFICACIONES

| ITEM No. | Gear Ratio | WT. (oz) | Line Capacity | | |
|--------------------|-------------------------|----------|-----------------|--|-------------------------------|
| | | | Line Class (lb) | Std.monofilament Line (yds.) | Thin monofilament Line (yds.) |
| TLD-20 II | High 4.0:1 Low 1.7:1 | 34.5 | 12 | * Very high capacity, always use backing with these line classes | |
| | | | 16 | | |
| | | | 20 | 700 | |
| | | | 30 | 450 | 720 |
| | | | 50 | 250 | 415 |
| TLD-30 II | High 4.0:1 Low 1.7:1 | 35.8 | 20 | 800 | |
| | | | 30 | 600 | 940 |
| | | | 40 | 450 | |
| | | | 50 | 350 | 560 |
| TLD-50 II | High 3.5:1 Low 1.4:1 | 56.0 | 50 | 700 | |
| TLD-50 II L.R.S | High 3.5:1 Low 1.4:1 | 56.0 | 80 | 440 | |

* Très haute cap., toujours utilisé de la corde secondaire attachée à la corde principale

* Capacidad muy alta, siempre use un resguardo con esta clase de líneas

BROADER RANGE DRAG LEVER
LEVIER DE FREIN À GRANDE ÉTENDUE
PALANCA DE ARRASTRE PARA
UNA CAPACIDAD MÁS AMPLIA

WARNING POSITION
POSITION
D'AVERTISSEMENT
POSICIÓN DE
ADVERTENCIA

LOW GEAR SHIFT
BUTTON

OVERSIZE KNOB

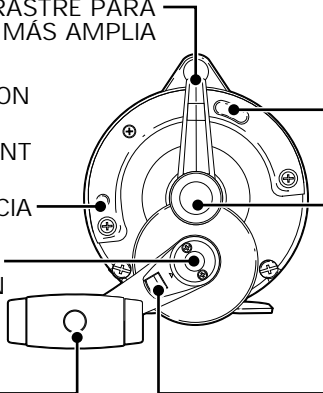

LEVER STOP RELEASE
BUTTON
BOUTON D'ARRÊT DU
LEVIER DE RELÂCHEMENT
BOTÓN PARA SOLTAR
LA PALANCA

DRAG PRE PROGRAM DIAL
RÉGLEUR DE FREIN
PRÉ-PROGRAMMÉ
SELECTOR DE ARRASTRE
PROGRAMADO PREVIAMENTE

HIGH GEAR SHIFT BUTTON

STAINLESS STEEL
REEL FOOT
PIED DE MOULINET EN
ACIER INOXYDABLE
PIE DEL CARRETE DE
ACERO INOXIDABLE

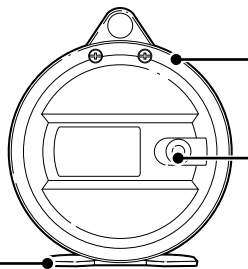

GRAPHITE BODY
CORPS EN GRAPHITE
CUERPO DE GRAFITO

STRIKE ALARM CLICK
CLIQUET D'ALERTE "STRIKE"
ALARMA DE CHASQUIDO

FEATURES:

- Quick and reliable push button two speed shifting
- Lever drag for casting, trolling and live bait fishing
- Strong, one-piece graphite body that is lightweight and resists corrosion
- 4 stainless steel ball bearings
- Ball bearing graphite drag... smooth and durable
- Stainless steel reel foot
- Pre-programmable lever drag range
- Stainless steel pinion gear and main shaft
- Stainless steel drive gear
- Power handle with oil-ported torpedo knob
- The "lever quadrant" is 180 degrees
- Loud click strike alarm

CARACTERISTIQUES:

- Changement de vitesses à bouton poussoir rapide et fiable
- Levier de frein pour la pêche au lancer, à la traîne et à l'appât vivant
- Corps monopiece en graphite robuste, léger et résistant à la corrosion
- 4 roulements à billes en acier inoxydable
- Frein à roulement à bille en graphite doux et durable
- Pied de moulinet en acier inoxydable
- Étendue de frein à levier pré-programmable
- Pignon et arbre principal en acier inoxydable
- Engrenage principal en acier inoxydable
- Manivelle puissante avec bouton de genre "Torpedo"
- "Quadrant du levier" de 180 degrés
- Cliquet "strike" bruyant

CARACTERÍSTICAS:

- Tiene un botón para un cambio de velocidades rápido y confiable
- Arrastre de palanca para lanzar, para pescar con cebo de cuchara y para pesca con carnada viva
- Su cuerpo está hecho de una sola y fuerte pieza de grafito, la cual es liviana y resistente a la corrosión
- 4 cojinetes de bolas de acero inoxidable
- Un arrastre con cojinete de bolas de titanio. . . suave y duradero
- El pie del carrete es de acero inoxidable
- El alcance del arrastre de palanca puede ser previamente programado
- Los engranajes del piñón y del eje principal son de acero inoxidable
- Los engranajes principales son de acero inoxidable
- Mango de potencia con una perilla de estilo torpedo con abertura para el aceite
- El "cuadrante de la palanca" es de 180 grados
- Tiene una alarma con un chasquido fuertemente audible cuando un pez muerde el anzuelo

HOW A LEVER DRAG OPERATES

Pre-programming and operating your lever drag is very easy. The drag adjustment range is almost infinite and is based on line strength. The basic formula is to set the "STRIKE" drag at approximately one-third of the line test. For example, if you are using 20 lb. test, the strike drag should be no more than 7 lbs. Using 30 lb. test, it should be no more than 10 lbs.

To pre-program the drag:

Start by moving the lever to "FREE" and turning the pre-program knob clockwise to increase the drag range. Now move the lever forward to the "STRIKE" position where it will automatically stop. Pull line from the reel or check the scale reading as the line is released. Continue to fine tune your drag range adjustments (with the lever at "FREE" each time) until you are satisfied with the tension at "STRIKE".

Warning: Always make changes to the pre-programming knob with the lever in "FREE" because turning the pre-programming knob with the lever in strike may damage the reel.

Fishing:

Once you have established your drag setting, you can return to the pre-programmed "STRIKE" settings at all times. Your reel will "remember" this setting forever, so you will never be in doubt about what drag pressure you are exerting on the fish. If you wish to go past your "STRIKE" setting to put even more pressure on a fish just depress the strike stop button located in the drag lever quadrant so you can move the lever toward the "FULL" position. This will gradually increase the drag force, up to an additional 70%, to its maximum control. This setting is to be used with caution since the combination of programmed control and increased line leverage may exceed your line strength. It is recommended that the "STRIKE" setting be checked before each use and after encountering any long running fish.

Setting the drag...

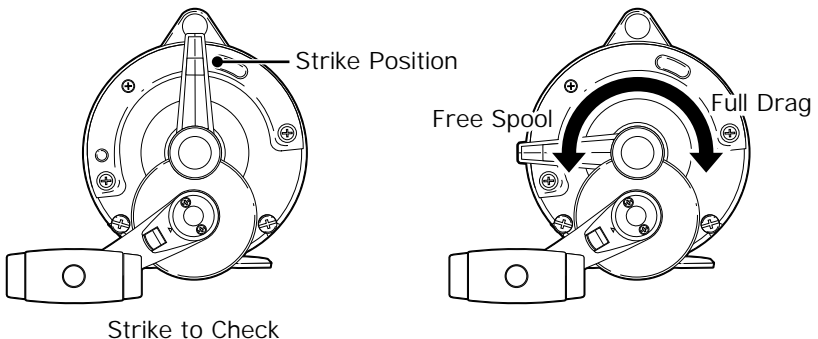

LE FONCTIONNEMENT D'UN FREIN A LEVIER

La pré-programmation et l'opération d'un frein à levier est très facile. L'étendue de l'ajustement du frein est illimitée et elle est basée sur la force de la corde. La formule principale est d'ajuster la tension "STRIKE" à un tiers de la force de votre corde. Par exemple, si vous vous servez de la corde de 20 lbs. de résistance, la tension "strike" ne devrait pas dépasser 7 lbs. En se servant de la corde de 30 lbs. de résistance, la tension ne devrait pas dépasser 10 lbs.

Pour pré-programmer le frein:

Commencez en plaçant le levier à la position "FREE" et en tournant le bouton pré-programmable dans le même sens des aiguilles d'une horloge pour augmenter l'étendue du frein. Maintenant, placer le levier à la position "STRIKE" où il s'arrêtera automatiquement. Tirez sur la corde du moulinet ou vérifiez la tension sur la balance pendant que la corde se fait relâcher. Continuez à ajuster l'étendue du frein (avec le levier à la position "FREE" à chaque fois) jusqu'au moment où vous êtes satisfait avec la tension à la position "STRIKE". **Avvertissement: Il faut toujours effectuer nos changements au bouton pré-programmable avec le levier à la position "FREE". Le tournage de ce bouton avec le levier en position "STRIKE" pourrait endommager le moulinet.**

La Pêche

Une fois que votre ajustement de frein est établi, vous pouvez retourner aux ajustements pré-programmés "STRIKE" en tout temps. Votre moulinet "gardera" cette ajustement en tout temps. Alors, vous n'aurez aucun doute sur la pression du frein que vous exécutez sur le poisson. Si vous désirez surpasser votre ajustement "STRIKE" pour mettre encore plus de pression sur un poisson, vous n'avez qu'à tout simplement pousser le bouton "strike stop" situé dans le quadrant du levier à frein pour vous permettre de bouger le levier vers la position "FULL". Ceci va graduellement augmenter la force du frein jusqu'à 70% de plus vers le contrôle maximum. Cet ajustement doit être utilisé avec soin car la combinaison du programme contrôlé et de la puissance de la corde pourrait surpasser votre force de corde. Il est recommandé que l'ajustement "STRIKE" soit vérifié avant chaque voyage de pêche et après un combat prolongé avec un gros poisson.

Ajustement du frein...

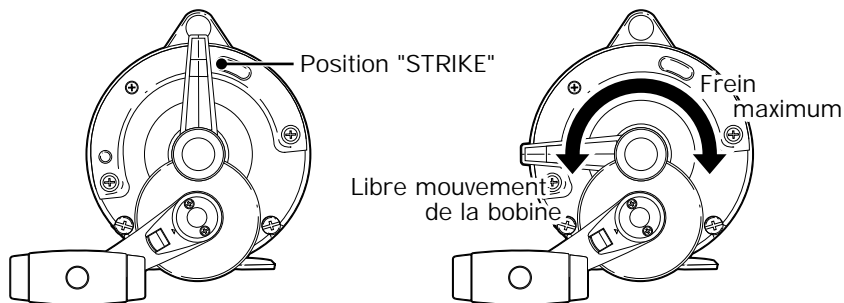

Position "STRIKE" à vérifier

CÓMO FUNCIONA UN CARRETE DE PALANCA

La programación previa y la operación del carrete de palanca son muy fáciles. La capacidad de ajuste del arrastre es casi infinita y está basada en la fuerza de la línea. La fórmula básica consiste en ajustar la posición de arrastre "STRIKE" a aproximadamente un tercio de la línea de prueba. Por ejemplo, si está usando una línea de prueba de 20 lbs., la posición de arrastre "STRIKE" debería ser ajustada a no más de 7 lbs. Si usa una línea de 30 lbs., no debería estar ajustada a más de 10 lbs.

Para programar previamente el arrastre:

El primer paso es colocar la palanca en la posición "FREE" y hacer girar la perilla de programación en el sentido de las agujas del reloj para aumentar la capacidad de arrastre. Luego mueva la palanca hasta la posición "STRIKE" donde se detendrá automáticamente. Jale la línea del carrete o verifique la lectura de la balanza al mismo tiempo que suelta la línea. Siga afinando el ajuste de la capacidad de arrastre (cada vez con la palanca en la posición "FREE") hasta que usted esté satisfecho con la tensión en la posición "STRIKE". **Advertencia:** Siempre haga cualquier cambio a la perilla de programación con la palanca en la posición "FREE" porque si hace girar la perilla de programación con la palanca en la posición "STRIKE", podría dañar el carrete.

Pescando:

Una vez que haya establecido su ajuste de arrastre, usted puede volver al ajuste de "STRIKE" en cualquier momento. Su carrete "recordará" este ajuste para siempre, de manera que usted nunca tendrá dudas acerca de la presión de arrastre que está ejerciendo sobre los peces. Si desea ir más allá de su ajuste de "STRIKE" para ejercer aún mayor presión sobre los peces, solo tiene que apretar el botón que detiene al modo de "STRIKE". Este botón está ubicado en el cuadrante del arrastre de palanca, de esa forma usted puede mover la palanca hacia la posición "FULL". Esta acción aumentará gradualmente la fuerza de arrastre, hasta en un 70 %, el cual es su control máximo. Este ajuste debe ser usado con precaución ya que la combinación de control programado y de la mayor acción de palanca sobre la línea podría exceder la fuerza de esta última. Es recomendable verificar el ajuste de la posición "STRIKE" antes de cada uso y después de encontrarse con un pez batallador.

Ajustando el arrastre...

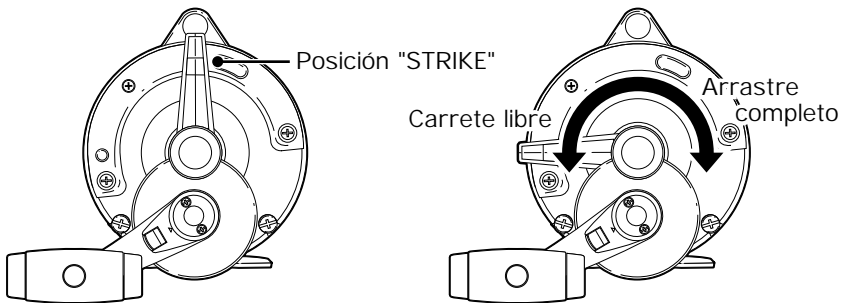

Posición de "STRIKE" a ser verificada

SCALING DRAG TENSION

If you are an experienced angler you may be able to set your drag tension by pulling line from the reel by hand while it is in "strike" and judging it through feel. If you have any doubts, scale your drag. Many anglers overestimate their drags by 100%.

To scale your drag, first place the reel on the rod and run the line through the guides. Next, have a friend hold the scale and pull the line so that it puts a bend in the rod.

Using this method you can be assured your drag is set accurately.

L'AJUSTEMENT DU FREIN SUR UNE BALANCE

Si vous êtes un pêcheur d'expérience, vous pouvez probablement ajuster le frein en tirant la corde du moulinet avec votre main pendant qu'il est en position "STRIKE" et en jugeant par expérience. Si vous avez des doutes, servez vous d'une balance à poisson pour ajuster votre frein. Beaucoup de pêcheurs surestiment le frein de 100%.

Pour ajuster le frein avec une balance, placez le moulinet sur la canne et passez la corde à travers les anneaux de la canne. Attachez votre corde à la balance et demandez à un copain de tenir la balance et de tirer sur la corde pour qu'elle fasse un arc sur la canne. En utilisant cette méthode, vous vous assurez que votre frein sera ajusté précisément.

CÓMO CALIBRAR LA TENSIÓN DE ARRASTRE

Si usted es un experimentado pescador, usted podría ajustar la tensión de arrastre jalando la línea a mano mientras el carrete está en la posición "STRIKE" y sintiendo su tensión. Si tiene dudas, calibre su arrastre. Muchos pescadores sobreestiman el arrastre hasta en un 100 %.

Para calibrar el arrastre, coloque el carrete en la caña de pescar y pase la línea a través de las guías. Después, haga que un amigo agarre la balanza y jale de la línea hasta que la caña de pescar se doble. Al usar este método, usted puede estar seguro de que el arrastre estará ajustado con precisión.

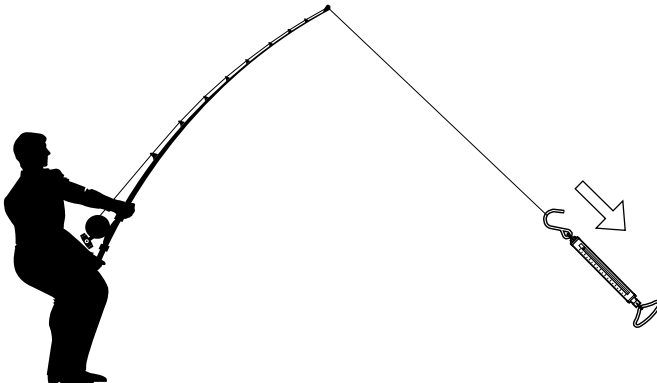

FILLING THE SPOOL

Your reel can be used with almost any type of line including monofilament, Dacron, or braided. Whichever line you choose, you should be aware that it must be filled firmly onto the spool. This is accomplished by loading the line under firm and uniform tension. If the line is not wound tightly onto the spool, a fish running off line against a strong drag setting will pull the top-most coil of line down into the lower layers. This embedded line can either lock the spool or damage the line itself. Either situation will probably cause a lost fish through broken line or overrun spool.

Securely anchor your line around the arbor of the spool. Failure to do so may allow the line to slip around the spool under pressure. Many reels have engraved red lines on the spool flange to indicate the optimal line fill level. If not, fill the spool to one quarter to one half inch from the spool edge.

Special note:

When using very light line, or braided lines, we recommend wrapping a "cushion" of Dacron onto the spool before winding in the line. This will protect the spool from mono compaction, which can, in extreme cases, cause spool damage. This step is only necessary with very light line.

REEMPLISSAGE DE LA BOBINE

Votre moulinet peut être utilisé avec presque n'importe quelle sorte de corde tel que monofilament, Dacron ou tressé. Quel que soit le choix de corde, assurez-vous que le remplissage se fasse avec une bonne tension sur la corde pour que celle-ci s'embobine sur la bobine de la bonne façon. Ceci s'effectue en embobinant la corde sous une tension ferme et uniforme. Si la corde n'est pas enroulée correctement sur la bobine, un poisson se débattant contre un ajustement de frein à haute pression pourra faire en sorte que la corde se coince. La corde ainsi coincée peut barrer la bobine ou endommager la corde-même. Quelle que soit la situation, le pêcheur perdra le poisson à cause d'un bris ou d'une "perruque" dans la corde.

Il est important d'attacher votre corde avec soin à l'entour de la bobine pour bien l'immobiliser. La négligence de ce dernier pourrait faire glisser la corde autour de la bobine sous pression. Plusieurs moulinets possèdent des lignes rouges gravées sur le bourrelet de la bobine pour indiquer le niveau optimal de remplissage de corde. Si cela n'existe pas, remplir la bobine jusqu'à 1/4 à 1/2 pouce du rebord de la bobine.

Important:

En se servant de la corde à très faible résistance ou des cordes tressées, nous vous recommandons d'enrouler une bande de ligne Dacron sur la bobine avant d'embobiner la corde sur la bobine. Ceci protégera la bobine de l'expansion et de la contraction du monofilament qui pourra en cas extrême, endommager la bobine. Cette étape est seulement nécessaire avec de la corde de très faible résistance.

ENVOLVIENDO EL CARRETE

Su carrete puede ser utilizado con casi cualquier tipo de línea, incluyendo las de monofilamento, Dacron o las líneas trenzadas. No importa que tipo de línea elija, usted debería saber que ésta tiene que ser firmemente envuelta en el carrete. Esto se logra cargando la línea con una tensión firme y uniforme. Si la línea no fue envuelta apretadamente, un pez que esté en la línea y nadando contra un ajuste de arrastre fuerte, jalará las primeras vueltas de la línea hasta las capas inferiores. Esta porción incrustada de línea puede trabar al carrete o dañar la misma línea. Cualquiera de las dos situaciones probablemente causará que el pez se escape debido a la ruptura de la línea o al sobregiro del carrete.

Asegure la línea alrededor del eje del carrete. Si no hace esto, la línea podría deslizarse fuera del carrete cuando sea sometida a presión. Muchos carretes tienen una muescas rojas en la parte lateral del carrete para indicar el nivel óptimo de envoltura de la línea. Si no las tienen, envuelva el carrete hasta un cuarto o media pulgada debajo del borde del carrete.

Nota especial:

Cuando utilice una línea muy liviana, o líneas trenzadas, le recomendamos que envuelva el carrete con un resguardo de Dacron antes de envolver la línea. Esto protegerá al carrete del proceso conocido como mono compresión que, en casos extremos, podría causar daños al carrete. Este paso es necesario solo con líneas muy livianas.

TWO SPEED SHIFTING

Two speed reels give you a great advantage. High gearing enables you to quickly clear a trolling pattern on a hookup, pick up line while backing down on a fish, maintaining tension on a fish that's charging the boat, or even moving a lure fast enough to excite a Wahoo. Low gearing gives you added power to move tough fish, and dramatically eases the strain a long fight will put on your body.

To shift Shimano two speeds from high to low, simply push the button marked "PUSH LOW" to engage the high power (low speed) gears. To shift from low to high, push the grey button marked "PUSH HIGH" on the side of the handle. Shifting with Shimano reels is sure and immediate because there are actually two complete sets of stainless steel saltwater Super Gears. Both sets of gears are ALWAYS engaged so you don't have to worry about meshing them when you shift.

The reel can be shifted without taking your hand off of the knob. When shifting from high to low, use your thumb to push the shift button. When shifting back to high, use the side of your index finger to push the high gear button. Simple!

CHANGEMENTS DE VITESSES

Les moulinets à deux vitesses vous donnent un grand avantage. L'engrenage à haute vitesse vous permet de rapidement ramasser la corde pendant le combat avec un poisson, maintenir la tension sur un poisson qui vient vers le bateau, ou même ramener un leurre assez rapidement pour exciter un poisson. L'engrenage à basse vitesse vous donne plus de puissance pour ramener des poissons brusques et réduit énormément la surtension exercée sur votre corps pendant un long combat avec un poisson de forte taille.

Pour changer les vitesses de haut en bas sur les moulinets à deux vitesses Shimano, simplement pousser le bouton marqué "PUSH LOW" pour engager l'engrenage de haute puissance. Pour changer du bas au haut, poussez le bouton gris marqué "PUSH HIGH" sur le côté de la manivelle. Le changement de vitesses avec les moulinets Shimano est sûr et immédiat car il y a deux séries d'engrenages en acier inoxydable (Saltwater Super Gears). Les deux séries d'engrenages sont toujours engagées alors vous aurez aucune inquiétude concernant l'engagement des engrenages pendant que le changement de vitesses est effectué.

Le changement de vitesses sur le moulinet peut être effectué sans avoir besoin d'enlever votre main du bouton. En changeant de vitesses de "haut" en "bas", utilisez votre pouce pour pousser le bouton de changement. En changeant de "bas" en "haut", utilisez le côté de votre index pour pousser le bouton de changement de haute vitesse. Simple!

CAMBIO DE DOS VELOCIDADES

Los carretes de dos velocidades le dan una gran ventaja. Los engranajes altos le permiten trabajar rápidamente cuando pesca con cebo de cuchara, recoger la línea mientras el pez se echa para atrás, mantener la tensión con un pez que viene hacia el bote o también mover la carnada lo suficientemente rápido como para atraer a un Wahoo. Los engranajes bajos le dan potencia adicional que necesita para trabajar con peces batalladores, y reduce en gran medida el desgaste corporal que produce una lucha larga.

Para cambiar de alta a baja velocidad en los carretes Shimano de velocidad dual,

solo empuje el botón que lee "PUSH LOW" para engranar los engranajes de gran potencia (de baja velocidad). Para cambiar de baja a alta velocidad, empuje el botón gris que lee "PUSH HIGH" que se encuentra ubicado en la parte lateral del mango. El cambio de velocidades con Shimano es garantizado e inmediato, porque en realidad existen dos juegos completos de engranajes Super Gear de acero inoxidable para agua salada. Ambos juegos están SIEMPRE engranados de modo que usted no tiene que preocuparse por engranarlos cuando quiera cambiar de velocidades. Se pueden cambiar las velocidades del carrete sin tener que levantar la mano de la perilla. Cuando cambie de alta a baja velocidad, use el dedo pulgar para empujar el botón de cambio. Cuando quiera volver a alta velocidad, use su dedo índice para empujar el botón de los engranajes altos. ¡Sencillo!

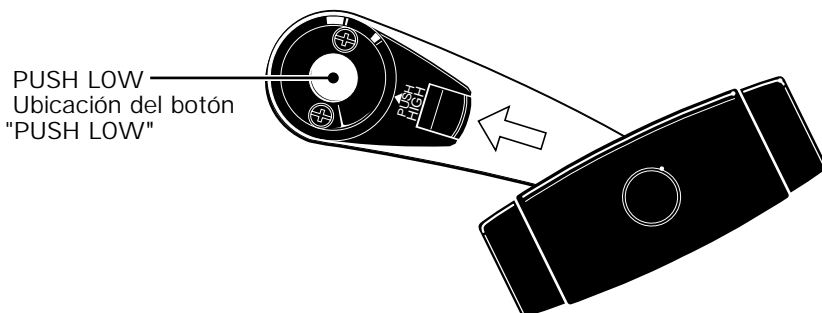

GRAPHITE ROD CLAMP

Your reel comes with a graphite rod clamp that is totally non-corrosive, lightweight and virtually indestructible. To install your clamp, pass the bolts through the holes in the reel foot from the inside of the frame. Then simply attach the clamp with the self seating lock nuts, and you're ready to go. Do not fill the reel before you pass the bolts through the reel seat. You won't be able to put the bolts in because the line will be in the way.

SERRE-JOINT DE CANNE EN GRAPHITE

Votre moulinet est muni d'un serre-joint de canne en graphite qui est complètement résistant à la corrosion, léger et incassable. Pour installer votre serre-joint, placez les boulons à travers les trous dans le pied du moulinet à partir de l'intérieur du boîtier. Ensuite, simplement attachez le serre-joint avec les écrous et le tout est prêt. Ne jamais remplir le moulinet avec de la corde avant de passer les boulons à travers le pied du moulinet. Ceci est important à respecter. Si non, vous ne serez jamais capable de placer les boulons à l'intérieur du pied car la corde vous en empêchera.

ABRAZADERA DE LA CANA DE PESCAR DE GRAFITO

Su carrete viene con una abrazadera para la caña de pescar de grafito que es totalmente anti corrosiva, liviana, y prácticamente indestructible. Para instalar la abrazadera, haga pasar los pernos, desde adentro de la montura, a través de los agujeros que se encuentran el pie del carrete. Luego simplemente sujete la abrazadera con las tuercas, y eso es todo. No envuelva el carrete antes de hacer pasar los pernos. No podrá instalar los pernos porque la línea estará de por medio.

SHIMANO SALTWATER DRAGS

Our quality control standard is 100 miles of drag being pulled before noticeable deterioration in performance. So, you need not worry about rebuilding your drag, probably forever. All Shimano saltwater conventional reels have drags that are either sealed from water, or are built of materials whose performance is unaffected by water.

FREINS POUR MOULINETS A EAU SALEE SHIMANO

Notre standard de contrôle de qualité est de tirer 100 milles de frein avant qu'il y aie une évidente détérioration de fonctionnement. Alors, vous n'aurez jamais d'inquiétude concernant la reconstruction de votre système de frein. Tous les moulinets Shimano à eau salée conventionnel possèdent des systèmes de freinage complètement à l'épreuve de l'eau ou construits avec des matériaux non-affectés par l'eau.

ARRASTRES DE SHIMANO PARA AGUA SALADA

Nuestra norma de control de calidad es establecida por un arrastre de 100 millas antes de notar un deterioro perceptible en su rendimiento. Entonces, usted nunca más tendrá que preocuparse por reconstruir su arrastre.

Todos los carretes Shimano para agua salada tienen arrastres que son herméticos o que están hechos de materiales cuyo rendimiento no es afectado por el agua.

RAP ON DRAGS

The relationship between drags and line is a subject that is often shrouded in rumor and confusion. In fact, the workings and nature of drag mechanisms are difficult to pinpoint. However, there are some definite facts of which you should be aware.

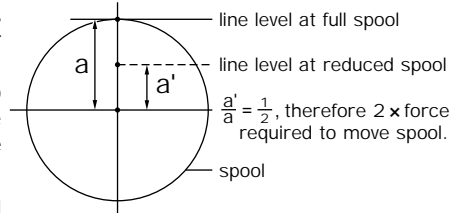

First of all, the amount of line on the spool does affect the drag. How so? When the spool is full, the line will pull off the edge of the spool. When the level of line is reduced, the "leverage" that the line has on the spool is reduced. Therefore, the force that has to be applied to the spool to release drag will be greater.

In many reels, heat buildup can cause a drag force increase. How? A strong, hard running fish can pull off a lot of line in a hurry. That normally causes a lot of heat, which, in turn can cause the drag mechanism parts to expand. The expansion of the parts causes (again, in many other reels) the drag pressure to increase.

The TLD 2 Speed reel's drag mechanism is designed so that heat generated by the drag will not cause the drag pressure to increase. This is one problem you won't have to worry about with these reels.

Extreme, sudden acceleration will sometimes cause the drag to increase as well. For this reason, some expert anglers will drop the reel into free spool as soon as they feel the fish about to take off. However, this is primarily a tactic to be used when fishing very light line.

Shimano drags are engineered to be the smoothest, longest running drags in the world. If you follow the drag setting guidelines in this manual and keep the above points in mind, your Shimano reel should give you trouble-free performance for many years.

LES SYSTÈMES DE FREINAGE

La relation entre le frein et la corde est un sujet qui est souvent difficile à comprendre et qui soulève beaucoup de rumeurs. Les fonctionnements et la nature des mécanismes de frein sont difficiles à localiser. Mais, il y a des points importants à noter dont vous devriez comprendre.

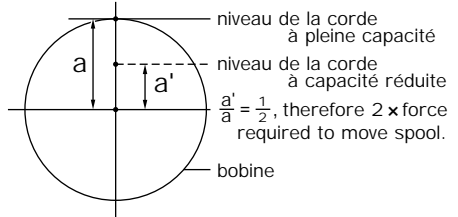

Premièrement, la quantité de corde sur la bobine influence la performance du frein.

Pourquoi? Quand le niveau de la corde est réduit, la puissance que la ligne exerce sur la bobine est réduite. Donc, la force qu'il faut exercer sur la bobine pour relâcher le frein augmentera. Dans plusieurs moulinets, le développement de la chaleur peut causer une augmentation de force de frein. Comment? Un gros poisson livrant beaucoup de force puissante peut tirer beaucoup de corde rapidement. Cela normalement produit beaucoup de chaleur qui peut amener certaines pièces du mécanisme de frein à s'étendre.

Cette étendue de pièces (encore une fois souvent présent dans plusieurs autres moulinets) fait augmenter la pression du frein.

Le mécanisme de frein du moulinet à deux vitesses TLD est fait pour que la chaleur qui est générée par le frein ne cause aucune augmentation de pression du frein. Ceci est un problème qui ne se produira pas avec ces moulinets.

L'accélération extrême et soudaine peut occasionnellement causer la pression du frein à s'augmenter. Pour cette raison, il y a des pêcheurs experts qui vont mettre le moulinet à la position où la bobine est à libre mouvement entière dès qu'ils sentent le poisson partir. Quoi qu'il en soit, ceci est essentiellement une technique à se servir quand on pratique la pêche avec une corde de très faible résistance.

Les systèmes de frein Shimano sont fabriqués pour être les plus doux et les plus durables au monde. Si vous suivez les instructions concernant l'ajustement du frein dans ce manuel et si vous respectez les points mentionnés ci-haut, votre moulinet Shimano devrait vous donner des années de performance sans problèmes.

LOS ARRASTRES CRITICADOS

La relación entre el arrastre y la línea es un tema que muchas veces está velado por el rumor y la confusión. Es más, el funcionamiento y la naturaleza de los mecanismos de arrastre son difíciles de establecer con exactitud. Sin embargo, existen algunos hechos de los cuales usted debería estar enterado.

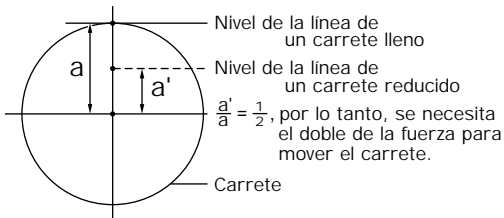

Primero, la cantidad de línea en el carrete afecta al arrastre. ¿De qué manera? Cuando el carrete está lleno, la línea jalará desde el borde del carrete. Cuando se reduce el nivel de la línea, la "acción de palanca" que la línea ejercía sobre el carrete, también se reduce. Por lo tanto, la fuerza que se necesita aplicar al carrete para soltar el arrastre será más grande.

En muchos carretes, la acumulación de calor puede causar un aumento en la fuerza de arrastre. ¿Cómo así? Un pez fuerte y veloz puede jalar mucha línea en poco tiempo. Esto normalmente causa fricción y por lo tanto, calor. Este último, a su vez, puede causar que los componentes del mecanismo de arrastre se expandan. La expansión de los componentes causa (de nuevo, en muchos otros carretes) un aumento en la presión de arrastre. El mecanismo de arrastre de los carretes TLD 2 Speed está diseñado de tal manera que el calor generado por el arrastre no aumente la presión de arrastre. Este es un problema del cual no tendrá que preocuparse con estos carretes.

Una aceleración extrema y repentina puede causar a veces un aumento en el arrastre. Por eso, muchos pescadores expertos ponen al carrete en una posición completamente libre en cuanto sienten que el pez está a punto de salir disparado. Sin embargo, esta es una táctica usada mayormente cuando se pesca con una línea muy liviana.

Los arrastres Shimano están diseñados para ser los más suaves y duraderos del mundo. Si usted sigue los consejos descritos en este manual para ajustar el arrastre y si recuerda los puntos mencionados más arriba, su carrete Shimano le brindará un rendimiento sin problemas por muchos años.

MAINTENANCE

The Shimano reel requires very little internal maintenance. This, of course, depends on how much use the reel receives during a season.

During most of the time spent in use, the reels will be exposed to salt spray, rain or hot sun, all of which are a potent combination. Although each reel is constructed of the most corrosion resistant materials...graphite, stainless steel, heavily anodized aluminum and marine bronze...the combination of heat and salt water could cause salt build-up if left unattended. The best way to prevent these problems is to simply spray the reel with a water displacing lubricant such as WD-40 or CRC. These products will lift water and salt from the surface of the reel allowing you to wipe away these deposits. Simply spray the reel with the aerosol, let it "soak" for a few minutes and wipe it off. It is not necessary to wipe the reel dry. In fact, leaving a slight coating on the reel will protect it and make the next clean-up even easier. Don't worry about the aerosol spray damaging your line...it won't.

If you don't have a chance to spray your reels after a day's fishing, you may hose them off lightly with fresh water. Do not hose your reel heavily with fresh water, as all this does is drive salt and other foreign matter into your reel. A very light spray will do the job properly. **If you must spray your reel, always do so with the lever in the "full" position.** Also, your reel should never be "dunked" in water to clean it. Like heavy spraying, this will eventually damage your reel.

Periodically check that all the screws are firmly tightened to prevent loss due to engine/boat vibrations. Don't enclose reels in air-tight plastic bags for storage. They will constantly trap moisture around the reels and promote damage.

We do recommend that your reel be thoroughly serviced at least once a year. A disassembly, cleaning, check and re-lubrication will not only prolong the life of your reel but will short stop any potential wear induced failures. An enclosed exploded parts view and listing will help you if you choose to do this work yourself. Shimano also maintains a nationwide network of factory service centers capable of performing this work for you.

At least annually you should apply a coating of silicone or waterproof grease to the main and pinion gears of your reel. Oil should be applied to the handle knob pivot, lever pivot, strike stop button and main gear shaft. The stainless steel ball bearings on which the spool rides are shielded and enclosed within the reel. They should be checked and oiled if necessary.

When not in use, set the drag control lever at the "FREE" position and the strike alert click "ON". These two simple steps remove unnecessary pressure from the drag components and still control the line on the spool. Your drag will last longer and run smoother.

It is unfortunate, but true, that a very large percentage of the problems fishermen have with reels are the result of the angler himself taking them apart and re-assembling them improperly. Modern fishing reels are complex, sophisticated pieces of equipment which require a certain amount of care when taking them apart and putting them back together. We recommend that you use the services of your dealer and/or authorized Shimano warranty or service center should your reel require repair.

If, however, you choose to service your own reels, a few basic guidelines should be followed in order to keep them operating efficiently. They are:

1. When removing the cooling shield remember that it unscrews in a **clockwise direction**.
2. When replacing the shield, be sure to screw it down tightly. We recommend that you tighten the shield **very tightly**, as it secures the edges of the drag washer. Loose installation will cause a jerky drag, so please be sure to follow these simple instructions.
3. Keep the drag washer itself clean, dry, and free of all foreign matter while your reel is disassembled.
4. Inspect the drag surface material for a thin film of drag grease. If a reapplication is needed, use only Shimano's approved drag grease to ensure the utmost performance of your reel's drag system.
5. Finally, care should be exercised when re-installing the screws that are anchored in the graphite body. They should not be over-tightened. Only a mild tightening pressure is necessary to secure them. Heavy pressure such as used for tightening a nut and bolt may result in stripping the threads in the reel body. Should this occur, oversize screws are available from Shimano or our warranty centers.

By following these simple instructions, you should be able to perform basic service on your reels with no problems. However, we do continue to recommend professional services whenever possible. This is the best way to care for any precision product.

ENTRETIEN

Le moulinet Shimano exige très peu d'entretien interne. Ceci est dépendant de la fréquence d'usage pendant une saison.

Pendant la majorité du temps d'utilisation, les moulinets seront exposés à l'eau salée, la pluie ou le soleil. Quoique chaque moulinet est construit de matériaux les plus résistants à la corrosion... graphite, acier inoxydable, aluminium anodisé et bronze marine... la combinaison de chaleur et de l'eau salée peut causer l'accumulation de sel sur le moulinet si celui-ci n'est pas nettoyé à l'extérieur. La meilleure façon de prévenir ces problèmes est de tout simplement d'arroser le moulinet avec un lubrifiant qui déplace l'eau tel que du "WD 40" ou "CRC". Ces produits soulèvent l'eau et la saleté de la surface du moulinet et vous permet d'essuyer ces dépôts. Vaporiser le moulinet avec le lubrifiant. Laisser le lubrifiant agir quelques minutes, puis essuyez la saleté, le sel et l'humidité. Une légère couche de lubrifiant servira également de protection pendant le remisage et permettra de nettoyer plus facilement le moulinet par la suite. Le lubrifiant n'endommagera pas votre fil.

Si vous n'avez pas la chance de vaporiser vos moulinets après une journée de pêche, vous pouvez les arroser avec de l'eau fraîche. N'arrosez pas le moulinet trop fort, ceci fera pénétrer le sel, la saleté et l'humidité à l'intérieur du moulinet. Une simple couche légère de vaporisation fera un bon travail.

Vérifier périodiquement que tous les vis soient serrées pour prévenir la perte due aux vibrations de bateau/moteur. Ne laissez jamais vos moulinets dans des sacs de plastiques scellés pendant l'entreposage. Ils vont tout simplement maintenir l'humidité aux alentours des moulinets qui pourra causer des dommages.

Nous vous recommandons de faire nettoyer et lubrifier votre moulinet par un professionnel au moins une fois par an en vous adressant à un centre de service après-vente agréé Shimano.

La lubrification est requise occasionnellement sur l'arbre de l'engrenage principal, roulements à billes, bouton de poignée, etc. Utilisez une huile légère de qualité sur chacune de ces items. Graissez l'engrenage au moins une fois par saison avec une graisse à base de silicone et à l'épreuve de l'eau pour minimiser l'usure et prolonger la vie de l'engrenage.

En dehors de l'usage, placer le levier de contrôle du frein à la position "FREE" et le cliquet "STRIKE" à la position "ON". Ces deux dernières procédures élimineront la pression non-nécessaire sur les composantes du frein et maintiendra le contrôle de la corde sur la bobine. Votre frein durera plus longtemps et fonctionnera avec plus de douceur.

C'est malheureux mais vrai qu'un grand pourcentage des problèmes que les pêcheurs subissent avec des moulinets sont dus au pêcheurs eux-mêmes qui ont défait et ré-assemblé le moulinet de la mauvaise façon. Les moulinets modernes sont complexes et sophistiqués et ils exigent certains soins pendant le démontage et le ré-assemblage. Nous recommandons que vous utilisez les services d'un centre Shimano pour la réparation de votre moulinet.

Si vous préférez travailler sur vos moulinets vous-même, vous devrez suivre ces étapes pour maintenir le fonctionnement de vos moulinets. Ils sont:

1. Pour enlever le "cooling shield", n'oubliez pas qu'il se défait dans la même direction que les aiguilles d'une horloge.

2. En remplaçant le "shield", assurez-vous de le visser fermement. Nous recommandons que vous serrez le "shield" **très fermement**, pour qu'il sécurise les rebords de la rondelle du frein. Une installation dégagée causera un frein qui hésite. SVP suivre ces simples instructions.
3. Garder la rondelle du frein propre, sec, et libre de toute saleté pendant que votre moulinet est désassemblé.
4. Vérifiez si la surface de résistance présente une fine couche de graisse. Si une réapplication est nécessaire, n'utilisez que la graisse de résistance approuvée par Shimano afin d'assurer le meilleur rendement de votre système de résistance à bobine.
5. Enfin, prenez soins lors de la ré-installation des vis qui sont ancrées dans le boîtier en graphite. Elles ne devraient pas être trop resserrées. Une simple pression de serrage est suffisant pour les maintenir en place. Beaucoup de pression comme lorsqu'on resserre une vis ou un boulon, va tout simplement endommager les rayures à l'intérieur du corps du moulinet. Si cela se produit, des plus grosses vis sont disponibles chez Shimano ou chez nos centres de garanties autorisés.

En suivant ces simples instructions, vous devrez être capable d'effectuer un service de base sur vos moulinets sans aucun problème. Quoi qu'il en soit, nous allons continuer de recommander les services d'un professionnel lorsque cela vous est possible. Ceci est la meilleure façon de maintenir n'importe quelle produit de précision.

MANTENIMIENTO

Los carretes Shimano requieren muy poco mantenimiento interno. Esto, por supuesto, depende de cuánto uso se les dé durante la temporada.

Durante la mayor parte del tiempo que son usados, los carretes están expuestos a la sal, la lluvia o al sol, los cuales son una combinación muy potente. A pesar de que los carretes están hechos de los materiales más resistentes a la corrosión. . . grafito, acero inoxidable, aluminio anodizado y bronce marino. . . la combinación del calor y agua salada podría ocasionar el acumulamiento de sal si no se le presta la debida atención. La mejor manera de prevenir estos problemas es bañar el carrete, usando un atomizador, de alguna sustancia repelente al agua, como lo son el WD-40 o el CRC. Estos productos levantan a la sal y al agua de la superficie del carrete permitiéndole limpiar estos depósitos. Moje el carrete usando el atomizador, déjelo empapar por unos minutos, y luego límpielo. No es necesario limpiar el carrete hasta dejarlo completamente seco. Es más, si deja una leve capa de la sustancia, ésta protegerá al carrete y hará más fácil la próxima limpieza. No se preocupe, que el atomizador no dañará la línea.

Si después de un día de pesca, usted no tiene oportunidad de bañar sus carretes con el atomizador, usted puede usar una manguera y agua dulce para limpiarlos. No use mucha presión con la manguera porque ésta podría empujar sal y otros objetos foráneos dentro del carrete. Solo tiene que bañarlo suavemente para que el carrete esté adecuadamente limpio. Si se ve forzado a hacer lo último, hágalo con la palanca en la posición "FULL". De la misma manera, nunca sumerja su carrete en agua para limpiarlo.

Verifique periódicamente que todos los tornillos estén ajustados. Estos se aflojan por la vibración del bote o del motor. Cuando guarde los carretes, no lo haga dentro de bolsas de plástico herméticas. Estas mantienen una humedad constante que, a su vez, daña a los carretes.

Le recomendamos que proporcione un servicio completo a su carrete por lo menos una vez al año. El desarmado, la limpieza, la verificación y la lubricación no solo prolongan la vida de su carrete, pero también evitará cualquier fallo potencial debido al desgaste. Se incluyen un diagrama y un listado de las partes que le serán de gran ayuda si es que usted decide hacer este trabajo por sí mismo. Shimano tiene una red de centros de servicio a través del país que están dispuestos a hacer este trabajo por usted.

Por lo menos una vez al año, se debería aplicar una capa de silicona o de grasa impermeable a los engranajes principales y del piñón. Se debería aplicar aceite a los pivotes del mango, de la palanca, al botón para detener la captura de un pez y al eje del engranaje principal. Los cojinetes de bolas de acero inoxidable están encapsulados y aislados dentro del carrete. Estos últimos deberían ser inspeccionados y aceitados si es necesario.

Si no está siendo usado, ponga la palanca de control del arrastre en la posición "FREE" y al botón de la alarma en la posición "ON". Estos dos pasos sencillos liberan a los componentes del arrastre de toda presión innecesaria y todavía controlan a la línea en el carrete. Su arrastre tendrá una vida más larga y funcionará más suavemente.

Es una pena, pero es verdad, que un gran porcentaje de los problemas que los pescadores tienen con sus carretes son el resultado de los pescadores desarmando los carretes y volviendo a armarlos pero de la forma incorrecta.

Los carretes de pesca modernos son componentes complicados y sofisticados

que requieren una cierta cantidad de cuidado al desarmarlos y al armarlos nuevamente. Le recomendamos que, si su carrete necesita ser reparado, utilice los servicios de su concesionario y/o del centro autorizado de garantía o de servicio de productos Shimano.

Si, sin embargo, usted decide reparar sus propios carretes, se deben seguir unos pasos elementales para mantenerlos funcionando adecuadamente. Estos pasos son:

1. Cuando quite el protector de enfriamiento, recuerde que éste se desentornilla en el sentido de las agujas del reloj.
2. Cuando vuelva a colocar el protector, asegúrese de atornillarlo fuertemente. Recomendamos que ajuste el protector muy fuertemente, porque de esa manera estará ajustando los bordes de la arandela del arrastre. Una instalación floja causará un arrastre intermitente. Por eso, asegúrese de seguir estas sencillas instrucciones.
3. Mantenga la arandela del arrastre limpia, seca y libre de cualquier sustancia foránea mientras su carrete es desarmado.
4. Inspeccione la superficie del material de arrastre y vea si hay una fina película de grasa para arrastre. Si es necesaria una reaplicación, use solamente la grasa para arrastre Shimano para asegurar la máxima performance del sistema de arrastre de su carrete.
5. Finalmente, cuando vuelva a instalar los tornillos que van en el cuerpo de grafito, hágalo con cuidado. No apriete demasiado los tornillos. Solo se necesita una presión mediana para ajustarlos adecuadamente. Si los aprieta con la misma presión que se ejerce sobre tornillos y tuercas, podría dañar la rosca en el cuerpo del carrete. Si esto ocurre, Shimano o los centros de garantía tienen disponibles tornillos más grandes.

Si sigue estas sencillas instrucciones, usted podrá brindar a su carrete un mantenimiento elemental sin ningún problema. Sin embargo, seguimos recomendando los servicios de un profesional toda vez que sea posible. Esta es la mejor manera de cuidar un producto de precisión.

ORDERING PARTS

When ordering replacement parts, always give the model number, part number and description. Mail this to your nearest Shimano Warranty Center. If available, the part will be delivered on a C.O.D. basis.

REPAIR

The Shimano Service Plus network is ready to repair and service all your Shimano fishing reels. We highly recommend that you refer any servicing and regular maintenance to the Warranty Service center in your area where it will be cleaned, lubricated, adjusted, and inspected for signs of wear or damage. When returning a reel for service; Pack the item in a sturdy package with adequate padding for protection. Enclose a note describing the problem, if any, or service needed, include the model number, and include a self-addressed stamped envelope (for estimate of repair cost of non-warranty items). Mail it insured to your local Warranty Service Center.



Pack it well.

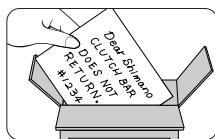

Tell us the problem.

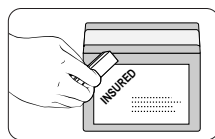

Insure and ship.

COMMANDE DE PIECES

Pour vos commandes de pièces de rechange, indiquez le numéro de modèle, le numéro de la pièce ainsi que sa description et envoyez votre bon de commande au Centre de garantie Shimano le plus près. Si la pièce est disponible, elle vous sera livrée P.S.L. (payable sur livraison).

RÉPARATIONS

Le réseau de centres Service Plus est à votre disposition pour toutes les réparations et le service après-vente de vos moulinets Shimano. Nous vous recommandons de vous adresser, pour toute réparation et pour l'entretien périodique, aux Centres de garantie Shimano de votre région où vos moulinets pourront être nettoyés, lubrifiés, ajustés et inspectés en cas d'usure ou de dommages éventuels. Si vous envoyez un moulinet pour une réparation, emballez-le dans un colis résistant avec les protections nécessaires. Joignez une note décrivant les problèmes possibles ou la réparation à effectuer; inscrivez le numéro de modèle ainsi qu'une enveloppe timbrée avec votre nom et votre adresse (pour les devis des réparations qui ne sont pas couvertes par la garantie).



Emballer avec précautions.

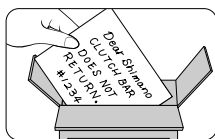

Indiquez le problème.

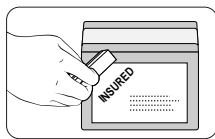

Assurez et postez.

ORDENANDO REPUESTOS

Cuando ordene repuestos, siempre suministre el número de modelo, el número de parte y su descripción. Envíe esta información al centro de garantías Shimano más cercano a usted. Si el servicio C.O.D. está disponible, sus repuestos le serán entregados de esa manera.

REPARACIÓN

La red Shimano Service Plus está lista para reparar y darle el servicio necesario a sus carretes de pesca Shimano. Le recomendamos mucho que usted mande cualquier petición de servicio y mantenimiento regular al centro de garantías en su área donde el carrete será limpiado, lubricado, ajustado e inspeccionado para localizar señales de deterioro y daño. Cuando esté devolviendo un carrete para darle servicio: empaquete el objeto en una caja resistente con la adecuada protección. Incluya una nota describiendo el problema, si existe alguno, o el tipo de servicio que requiera, incluya el número de modelo, e incluya un sobre con su dirección y la tarifa postal pagada (para la cotización de la reparación de partes que no estuvieran cubiertas por la garantía). Envíelo por correo asegurado a Warranty Service Center más cercano a usted.



Empaquételo bien.

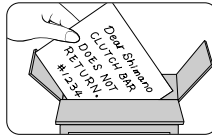

Díganos el problema.

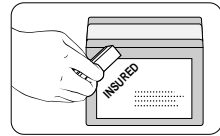

Asegúrelo y envíelo.

WARRANTY

Shimano warrants to the original purchaser that this product will be free from defects in material or workmanship for the period of one year from the date of purchase. **Please keep your receipt for all warranty claims.** To request warranty repairs (or non-warranty service) send your reel, postage pre-paid, to the Shimano Warranty Service Center nearest you. Retailers and wholesale outlets are not required or authorized to perform warranty repairs or exchanges on behalf of Shimano, nor are they authorized to modify this warranty in any way. In the case of warranty repair requests **(within 1 year of purchase date)**. A dated sales receipt must accompany the warranty claim. Please follow the shipping instructions outlined in the REPAIR section of this document.

Please fill out the enclosed registration card so that we may better meet your needs.

Thank you for purchasing a Shimano fishing reel.

GARANTIE

Shimano garantit à tout acheteur initial que ce produit est exempt de défaut pour ce qui est des matériaux qui le composent ainsi que sa fabrication, pour une période d'un an à partir de la date d'achat. **Veillez conserver votre reçu pour toute réclamation de garantie.**

Pour effectuer une demande de réparation sous garantie (ou hors garantie),

envoyez votre moulinet, port payé, au Centre de garantie Shimano le plus proche. Les détaillants et les distributeurs ne sont ni requis ni autorisés à effectuer des réparations sous garanties ou des échanges au nom de Shimano, ni autorisés à modifier la présente garantie sous quelque forme que ce soit. En cas de réclamation pour des réparations sous garantie (**durant un an à partir de la date d'achat**), un reçu de vente daté devra accompagner la réclamation de garantie. Veuillez respecter les instructions d'expédition indiquées dans la section "Réparations" de ce mode d'emploi.

Veuillez remplir la carte d'enregistrement ci-jointe afin que nous puissions mieux connaître vos besoins.

Nous vous remercions de l'achat d'un moulinet Shimano.

GARANTÍA

Shimano garantiza al comprador original que este producto estará libre de defectos en cuanto a lo material y la mano de obra se refiere por un periodo de un año a partir de la fecha de su compra. **Por favor guarde su recibo para cualquier reclamo de garantía.** Para solicitar reparaciones bajo garantía (o servicio que no esté bajo garantía) mande su carrete con la tarifa postal previamente pagada, a Shimano Service Center más cercano a usted. No se requiere o autoriza a los vendedores al por menor y al por mayor a que hagan reparaciones bajo garantía o que hagan intercambios en favor de Shimano, ni tampoco están autorizados a modificar la garantía de ninguna manera. En caso de solicitudes para reparaciones bajo garantía (**dentro de 1 año después de su compra**). El recibo de venta con la fecha de la misma debe acompañar la solicitud de reparación bajo garantía. Por favor siga las instrucciones de envío descritas en este documento bajo la sección titulada REPARACION.

Gracias por comprar un carrete de pesca Shimano.

SHIMANO

Shimano's fine fishing tackle carries on a tradition of quality and pride started in 1921 with Shimano's first product, a bicycle freewheel. That same tradition of quality and pride is in every product Shimano manufactures; cold forging, bicycle components, fishing tackle, and the future.

SHIMANO

Les produits de pêche Shimano perpétuent une tradition de qualité et de fierté établie en 1921 avec l'introduction de son premier produit: une roue libre de bicyclette. Cette même tradition de qualité et de fierté est incorporée dans tous les produits que fabriquent Shimano: composants de vélo, articles de pêche, procédure de forgé à froid, ...le futur.

SHIMANO

El fino equipo de pesca de Shimano continua con una tradición de calidad y orgullo que comenzó en 1921 con el primer producto de Shimano, el engranaje de una bicicleta. Esa misma tradición de calidad y orgullo se encuentra en cada producto que Shimano fabrica; forja en frío, componentes para bicicletas, equipo de pesca, y el futuro.

SHIMANO CARES

Literature and packaging included with this product is recycled and recyclable. Please return it to a suitable recycling facility.

MOUVEMENT SHIMANO

Les documents et l'emballage compris avec ce produit sont recyclés et recyclables. Veuillez les retourner à une installation de recyclage appropriée.

A SHIMANO LE IMPORTA

Los panfletos y material de empaque que se incluyen con este producto están hechos de material reciclado y pueden ser reciclables nuevamente. Por favor devuélvalo al lugar adecuado para su reciclaje.



To respect the environment
SHIMANO uses recycled paper.
Please do not litter.
This is a recycleable paper product.

WARRANTY SERVICE CENTERS

(U. S. A.)

Alabama

•Mark's Outdoor Sports
1400-B Montgomery Hwy.
Birmingham, Al. 35216
Tel: (205) 822-2010

Alaska

•Tackle Repair Center
5011 Arctic Bl. , Ste.E
Anchorage, Ak. 99503
Tel: (907) 561-0444

Arkansas

•Arkansas Rod & Reel
8200 Cantrell Rd.
Little Rock, Ar. 72227
Tel: (501) 244-6160

California

•Fisherman's warehouse
9035 Folsom Bl.
Sacramento, Ca. 95826
Tel: (916) 362-1200

•Sav-On Tackle
9917 Orr & Day Rd.
Santa Fe Springs, Ca. 90670
Tel: (310) 864-2911

•Bob's Bait & Tackle
9717 Campo Rd.
Spring Valley, Ca. 92077
Tel: (619) 697-2100

•Hi's Tackle Box
3141 Clement St.
San Francisco, Ca. 94121
Tel: (415) 221-3825

Colorado

•Uncle Billy's Tackle Box
4811 S. Broadway
Englewood, Co. 80110
Tel: (303) 781-3255

Connecticut

•DACO Reel & Rod Repair
472 Center St.
Manchester, Ct. 06040
Tel: (203) 649-4200

Florida

•Dave's Parts & Service
1312 U.S. Hwy. 19N.
Holiday, Fl. 34691
Tel: (813) 942-8944

•Half Hitch Tackle
2206 Thomas Dr.
Panama City, Fl. 32408
Tel: (904) 234-2621

•Lott Brothers, Inc.
631 North Lake Bl.
North Palm Beach, Fl. 33408
Tel: (407) 844-0244

•Tim's Tackle Box
1505 E. Michigan Ave.
Orlando, Fl. 32806
Tel: (407) 894-5404

Georgia

•The Bait Shop
4371 S. Cobb Dr.
Smyrna, Ga. 30080
Tel: (770) 432-2248

•Southside Worm Ranch
3405 SW Adams St.
Peoria, Il. 61605
Tel: (309) 637-5063

Illinois

•Quall's Rod & Reel Repair
9917 Orr & Day Rd.
2705 South Broadway
Salem, Il. 62881
Tel: (618) 548-1153

Hawaii

•Island Fishing Supply
33 Central Ave.
Wailuku, Maui, Hi. 96793
Tel: (808) 242-9001

•Kona Fishing Supply
74-5583 Luhia St. B-8
Kailua-Kona, Hi. 96740
Tel: (808) 326-2934

Kentucky

•The Reel Doctor
4155 Bardstown Rd.
Louisville, Ky. 40218
Tel: (502) 499-7770

Louisiana

•Professional Sport Shop
920 Julia St.
New Orleans, La. 70113
Tel: (504) 522-3771

Maryland

•The Fishin' Shop
9026-C Pulaski Hwy.
Baltimore, Md. 21220
Tel: (401) 391-0101

Massachusetts

•Bucko's Parts & Service
191 Stafford Rd.
Fall River, Ma. 02724
Tel: (508) 674-7900

Michigan

•ACO Sportsman Service
30538 23Mile Rd.
Chesterfield, Mi. 48047
Tel: (810) 949-4226

•Sportsmans Service Center
8180 W. Main St.
Kalamazoo, Mi. 49009
Tel: (616) 353-7277

Minnesota

•B & H Reel Repair
1433 Ferm Ave.
Duluth, Mn. 55805
Tel: (218) 724-2991

Missouri

•Paul's Bait & Tackle
4421 Chippewa St.
St. Louis, Mo. 63116
Tel: (314) 773-6221

•Metropolitan Rod & Reel
1915-F S. Campbell
Springfield, Mo. 65807
Tel: (417) 887-0223

New Jersey

•Sportmen's Center
US Hwy. Rt. 130
Bordentown, Nj. 08505
Tel: (609) 298-5300

New York

•Sea Isle Sports Center
495 Guy Lombardo Ave.
Freeport, Ny. 11520
Tel: (516) 546-2983

•Tony's Reel Repair
P. O. Box 56, Station B
2493 Niagara St.
Buffalo, Ny. 14207
Tel: (716) 876-4151

North Carolina

•Coastline Service
706A N. William St.
Goldsboro, Nc. 27530
Tel: (919) 736-3859

Oklahoma

•Okiebug Rod & Reel
3501 S. Sheridan

Tulsa, Ok. 74145
Tel: (918) 664-0708

Oregon

•Ollie Damon
236 SE Grand Ave.
Portland, Or. 97214
Tel: (503) 233-3193

Pennsylvania

•Tackle Unlimited
555 Miller Ave.
Clariton, Pa. 15025
Tel: (412) 233-9072

South Carolina

•Haddrell's Point Tackle
885 Ben Sawyer Blvd.
Mt. Pleasant, Sc. 29464
Tel: (803) 881-3644

Texas

•Cut Rate Sporting Goods
10551 Telephone Rd.
Houston, Tx. 77075
Tel: (713) 991-5812

•McDowell's Sporting Goods
1916 Strawberry Rd.
Pasadena, Tx. 77502
Tel: (713) 472-5934

•Roy's Bait & Tackle
7601 South Padre
Corpus Christi, Tx. 78412
Tel: (512) 992-2960

Utah

•Anglers Tackle Service
2292 Highland Dr.
Salt Lake City, Ut. 84106
Tel: (801) 466-3539

Virginia

•Queens Creek Company
Serenity/End of Rt. 662
Hallieford, Va. 23068
Tel: (804) 725-3889

Washington

•John's Sporting Goods
1913 Broadway
Everett, Wa. 98201
Tel: (206)259-3056

Wisconsin

•Bob's Rod & Reel
1949 Winnebago St.
Madison, Wi. 53704
Tel: (608) 249-9392

(Canada)

Ontario

•A. Aikman Sporting Goods & Repairs
3010 Novar Rd.
Mississauga, Ont. L5B 1S4
Tel:(905) 277-3595
Fax:(905) 277-0088

•Classic Sports of Canada Ltd.
655 The Queensway, Unit #9
Peterborough, Ontario K9J 7M1
Tel:(705) 741-0636
Fax:(705) 741-2718

Québec, Maritimes

•Service Shiman Au Peche
9490 Transcanadienne

St.Laurent, Quebec H4S 1R7
Tel:(514) 956-9695
Fax:(514) 956-0181

Manitoba, Saskatchewan

•Jaycee's Rod & Reel Repairs
547 Vaughan Avenue
Selkirk, Manitoba R1A OT2
Tel:(204) 482-7477

Fax:(204) 785-8255

Alberta, British Columbia, Yukon, Northwest Terr.

•Gerry Scott Agencies
7618 Winston St.
Burnaby, B.C., V5A 2H4
Tel: (604) 420-4268
Fax: (604) 420-4869

SHIMANO®

SHIMANO AMERICAN CORPORATION

One Holland Drive, P.O.Box 19615, Irvine, CA 92623-9615 Tel:(714)951-5003

SHIMANO CANADA LTD./LTEE.

685 The Queensway Peterborough, Ontario K9J 7J6 Tel:(705)745-3232

SHIMANO (U.K.) LTD.

St.Johns Court Upper Forest Way Enterprise Park
Swansea SA6 8QR West Glamorgan South Wales U.K. Tel:(0792)791571

DUNPHY SPORTS/FISHING IMPORTS PTY.LTD

(SHIMANO AUSTRALIA)

UNIT5.32 ENDEAVOUR ROAD.CARINGBAH N.S.W.2229 AUSTRALIA Tel:(02)526-2144

SHIMANO INC.

3-77 Oimatsucho, Sakai, Osaka, Japan Tel:(0722)23-3467